







SPECIAL 320 CSO

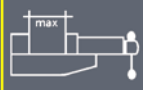

			
	230	220	170 x 300
	200	180	180 x 230
	130	120	110 x 130

				
kW	m/1'	mm	mm	kg
0,75 - 1,1	35 - 71	315	2825 x 27 x 0,9	340

CARATTERISTICHE TECNICHE

- Segatrice con taglio per caduta arco regolata da un circuito idraulico, alimentazione barra e chiusura morsa manuali, ritorno testa manuale
- Rotazione verticale su perno con cuscinetti conici registrabili privi di gioco
- Comando del nastro con motore a due velocità e riduttore speciale con ingranaggio in bronzo e vite senza fine temprata e rettificata
- Volani opportunamente dimensionati
- Guide del nastro robuste realizzate con cuscinetti di invito stagni e placchette in widia regolabili
- Tensionamento lama ottenuto tramite rotazione manuale del volantino e garantito da dispositivo elettromeccanico
- Morsa con dispositivo di bloccaggio rapido
- Dispositivo di sicurezza antinfortunistico sul carter copri volani, sulla manopola di comando e sulla lama
- Cilindro idraulico per discesa controllata
- Spessore di taglio 1,2 mm
- Campo di taglio da 0° a 60° dx
- Fermo regolabile per tagli della stessa misura
- Impianto a bassa tensione in 24 V
- Elettropompa 0,06 kW per la refrigerazione del nastro

Le caratteristiche fondamentali della macchina (rigidità supporto lama, dimensionamento volani, guide del nastro, tensionamento nastro) sono state oggetto di accurato studio onde evitare lo snerpamento del nastro, aumentarne la durata, migliorare la linearità ed il tempo di taglio.

Accessori a richiesta:

- Motore MONOFASE 69 m/1'
- Impianto pneumatico per morsa
- Inverter velocità lama da 0 a 90 m/1'

TECHNISCHE MERKMALE

- Sägemaschine mit Bogenfallschnitt, reguliert durch eine Hydraulikkreis, manueller Materialvorschub und Schließen des Schraubstockes, manueller Bogenrücklauf
- Senkrechtes Drehen auf Bolzen mit verstellbaren Kegellagern ohne Spiel
- Zwei Drehzahlen mittels polumschaltbarem Motor, Getriebe mit gehärteter und geschliffener Schneckenwelle, Schneckenrad aus Bronze
- Entsprechend bemessene Schwungräder
- Starke Bandführungen mit dichten Spannlagern und verstellbaren Widiaplättchen
- Sägeblattspannung durch manuelle Drehung des Handrads erreicht und durch den Mikroschalter garantiert
- Schraubstock mit Schnellspanvorrichtung
- Unfallverhütungsvorrichtungen auf dem Schwungradgehäuse, auf dem Schalthebel und auf dem Sägeband
- Hydraulischer Zylinder für kontrolliertes Absenken
- Schnittdicke 1,2 mm
- Schnittbereich von 0° bis 60° rechts
- Einstellbare Feststellvorrichtung für Schnitte mit der gleichen Abmessung
- Anlage in Niederspannung 24 V
- Elektropumpe 0,06 kW zur Kühlung des Bandes

Die grundlegenden Eigenschaften der Maschine (Steifigkeit der Sägebandhalterung, Dimensionierung der Schwungräder, Bandführungen und Bandspannung) sind sorgfältig ausgearbeitet worden, um das Bandverzerrungen zu vermeiden, die Leistungsdauer des Bandes zu erhöhen, und die Schnittlinearität - zeit zu verbessern.

Zubehör auf Wunsch:

- EINPHASENMOTOR 69 m/1'
- Drucklufteinrichtung für Schraubstock
- Sägeblatt Frequenzumrichter von 0 zu 90 m/1'

TECHNICAL DATA

- Sawing machine with bow descent controlled by a hydraulic circuit upon cutting, bar feeding and vice closure manually operated, manual head return
- Vertical rotation on bolt with adjustable tapered bearings without backlash
- High-capacity band control by two-speed motor and special reducer with bronze gear tempered and ground worm screw
- Appropriately dimensioned flywheels
- Strong band guides with tight stress-raiser bearings and adjustable widia tips
- Blade tensioning obtained per manual rotation of the handwheel and guaranteed by microswitch
- Vice with a device for quick locking by excentric means
- Accident-preventing devices on the flywheel casing, on the control handle, and on the blade
- Hydraulic cylinder for controlled descent
- Cutting thickness 1,2 mm
- Cutting range 0° to 60° right
- Adjustable end stop for cuts of the same size
- 24 V low voltage control
- 0,06 kW power-driver pump for band cooling

The basic characteristics of the machine (such as rigidity of the blade support, flywheel dimensioning, band guides, and band stretching) have been thoroughly studied to avoid yielding of the band, increase its durability, and improve linearity and time of cutting.

Utilities on request:

- SINGLE -PHASE motor 69 m/1'
- Pneumatic installation for vice
- Blade speed inverter from 0 to 90 m/1'

CARACTERISTICAS TECNICAS

- Sierra con caída del arco controlada por un circuito hidráulico durante el corte, alimentación de la barra y cierre de la morsa manuales, retorno de la cabeza manual
- Dotación vertical sobre eje con radamiento conico
- Interruptor de la hoja con dos velocidades; y reductor especial con engranaje y tornillo sin fin templado y retificado
- Volante dimensionado
- Guía de la sierra, robusta con radamiento y placa de widia antifricción
- Tensado de la hoja de serra obtenido por rotación manual del volante y garantizado por microinterruptor
- Mordaza con sistema apriete rapido
- Dispositivo de seguridad, sobre el cubrevolantes, sobre el pomo de mando, y sobre la hoja
- Cilindro hidráulico para bajada controlada
- Espesor de corte 1,2 mm
- Campo de corte 0° a 60° dex
- Topes ajustables para cortes de la misma medida
- Instalación de baja tensión 24 V
- Electrobomba 0,06 kW para la refrigeración de la cinta

Las características fundamentales de la máquina (Soporte rígido de la sierra, volante dimensionados, guía de la sierra, tensionamiento de la sierra) se ha realizado un profundo estudio para evitar el calentamiento de la sierra aumentar la duracion, mejorar la linearidad y el tiempo de corte.

Accesorios bajo demanda:

- Motor MONOFASICO 69 m/1'
- Mordaza pneumatica
- Variador de velocidad de 0 a 90 m/1'

CARACTÉRISTIQUES TECHNIQUES

- Scie avec coupe pour chute de l'archet réglée par circuit hydraulique, alimentation barre et fermeture étai manuelles, retour tête manuel
- Rotation verticale surtourillon avec roulements coniques réglables sans jeux
- Commande de la bande par moteur à deux vitesses et réducteur special avec engranage en bronze et vis sans fin trempée et rectifiée
- Volants bien dimensionnés
- Guides de la bande robustes, pourvues de roulements de tensionnement étanche et plaquettes de widia réglables
- Tension du ruban obtenue par rotation manuelle du volant et garantie par micro-interrupteur
- Étai avec dispositif de blocage rapide a moyen excentrique
- Dispositif de prévention des accidents sur le couvre-volants et sur la manette de commande et sur la lame
- Cylindre hydraulique pour descente contrôlée
- Epaisseur de coupe 1,2 mm
- Portée de coupe 0° à 60° droite
- Butée d'arrêt réglable pour des coupes à la même mesure
- Installation de basse tension 24 V
- Électropompe 0,06 kW pour la réfrigération du ruban

Les caractéristiques fondamentales de la machine (rigidité du soutien porte-lame, dimensionnement des volants, guides et tensionnement de la bande) ont été étudiées avec soin afin d'éviter le relâchement de la bande, d'augmenter sa durabilité et de perfectionner la linearité et le temps de coupe.

Accessoires sur demande:

- Moteur MONOPHASE 69 m/1'
- Installation pneumaticque pour étai
- Variateur de vitesse de 0 jusqu'à 90 m/1'

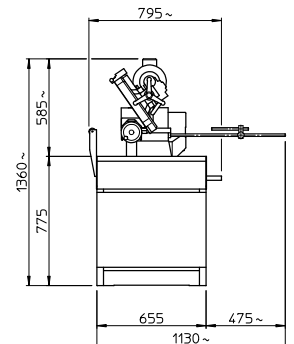
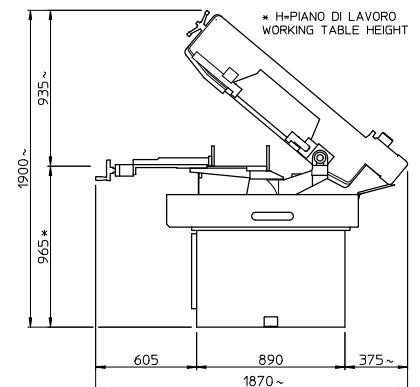

Optional